

Руководство
пользователя



**MORGAN
SECRET**

Умные системы безопасности



V8U

Дверной замок с электронной ручкой
и видеодомофоном

Поздравляем вас с покупкой дверного замка с электронной ручкой и видеодомофоном!

Бренд Morgan Secret существует на рынке с 2020 года и мы уже осчастливили десятки тысяч клиентов электронными замками. Мы с любовью создаем каждый продукт и уверены, что вы будете с удовольствием пользоваться замком долгие годы.

Данный продукт можно купить как самостоятельное устройство, так и в комплекте с дверью. Если замок уже установлен в дверь, то вам достаточно ознакомиться с правилами эксплуатации и порядком подключения замка к мобильному приложению. Если вы приобрели замок отдельно, то просим вас внимательно прочитать всю инструкцию.

Если у вас возникнут вопросы, вы можете связаться с нами **по телефону 8 (800) 700-06-76**. Полный список контактов вы можете найти, наведя камеру телефона на QR-код:



 **Контакты**

Надеемся, что это дверной замок с электронной ручкой станет любимчиком в вашем доме или офисе и вы будете с удовольствием рекомендовать нас своим друзьям и знакомым.

Также приглашаем вас следить за нашими новинками на сайте: **smartnova.online**



 **Сайт**

Оглавление

Важная информация	04
Основные характеристики	05
Комплектация	07
Устройство	08
Подготовка к установке	12
Шаги установки	14
Способы открывания замка снаружи	16
Способы открывания замка изнутри	17
Способы закрытия замка	18
Сценарии программирования замка	19
Добавление замка в приложение Tuya (Smart Life)	26
Функции приложения	30
Устранение неисправностей	31
Список зарегистрированных пользователей	33
Гарантийный талон	35

Важная информация

- Перед использованием прочтите все инструкции. Гарантия не распространяется на повреждения, вызванные несоблюдением инструкций.
- Не разбирайте изделие с применением силы, чтобы не активировать сигнал тревоги или не повредить изделие.
- Не царапайте сканер отпечатка пальцев острыми предметами, это может привести к необратимому повреждению.
- Не подвергайте изделия воздействию окружающей среды (в том числе прямым попаданиям солнечных лучей) и/или брызгам воды.
- При загрязнении поверхности ручки, протрите ее влажной тряпкой без использования агрессивных химических средств. Врезная часть замка обработана специальной смазкой, при появлении загрязнений на внешней части лицевой планке замка – протрите его сухой тряпкой.
- Во избежание загрязнения окружающей среды или причинения вреда здоровью людей или животных, выбрасывайте элементы питания в упаковке в специально предназначенные для этого места. Не выбрасывайте элементы питания вместе с бытовыми отходами. Элементы питания не должны подвергаться воздействию чрезмерно высокой температуры, в частности, прямому воздействию солнечных лучей, огня или аналогичным воздействиям.
- После начала использования дверного замка с электронной ручкой вы забудете о необходимости носить с собой ключи. Тем не менее, просим вас хранить запасной механический ключ за пределами запираемого помещения. Это позволит избежать неприятных ситуаций в случае разряда батареи, нарушения поверхности отпечатка на пальце руки или других непредсказуемых моментов.

Основные характеристики

Модель

Morgan Secret SN-V8U

Размеры ручки

Картинка с размерами

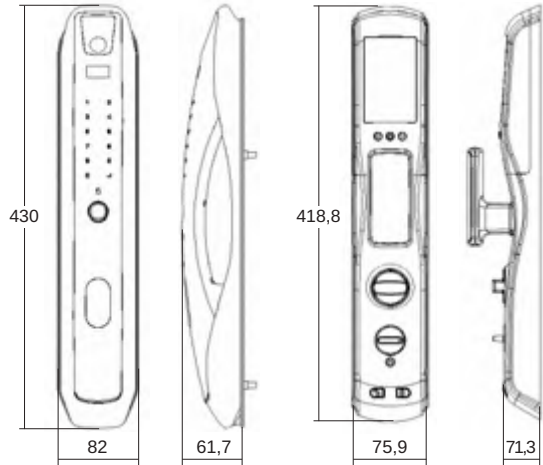

Вес ручки

3114 г

Размеры замка (в комплекте с данной моделью могут поставляться 2 размера замка)

Бексет 60

Бексет 70

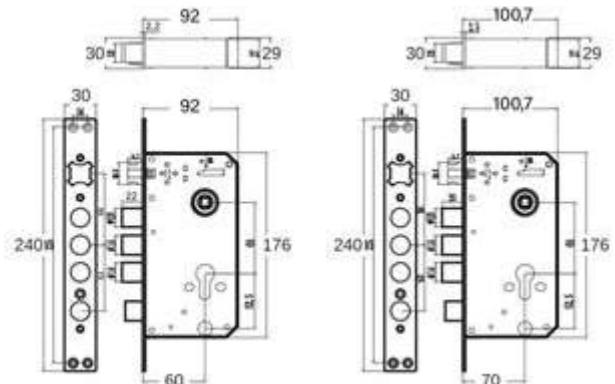

Вес замка

1010 г

1160 г

Подходит к дверям массой	до 100 кг
Подходит к дверям толщиной	50-110 мм
Элементы питания	литиевый аккумулятор
Температурный диапазон работы	от -25°С до +60°
Срок эксплуатации	7 лет
Рекомендуемая периодичность технического обслуживания*	каждые 2 года
Количество доступов администратора (код, карта, отпечаток)	5
Количество доступов пользователей (код, карта, отпечаток)	≤253

* информацию о правилах технического обслуживания вы можете узнать на сайте smartnova.online

Комплектация

1 Внешняя панель



2 Внутренняя панель



3 Mifare карта (2 шт.)



4 Ответная планка

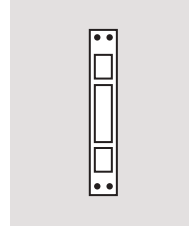

5 Механический ключ (2 шт.)



6 Монтажный комплект



7 Инструкция



8 Установочный шаблон

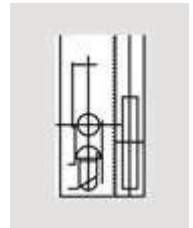

9 Замок



Устройство

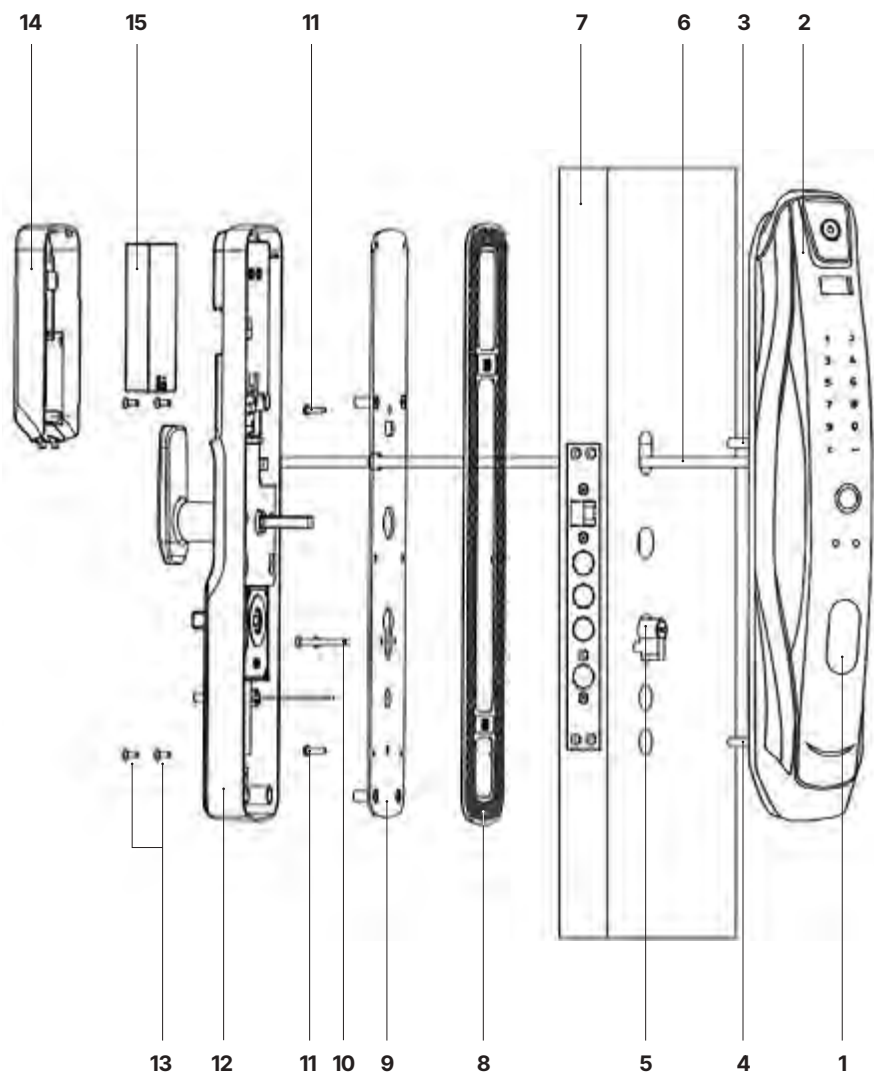

1. Крышка замочной скважины
2. Внешняя панель
3. Резьбовая втулка верхняя
4. Резьбовая втулка нижняя
5. Цилиндр
6. Соединительный кабель
7. Дверное полотно
8. Силиконовая прокладка
9. Крепежная планка внутренней панели
10. Винт защиты скважины
11. Винты для крепления внутренней планки
12. Внутренняя панель
13. Винты для крепления внутренней панели
14. Крышка аккумулятора
15. Аккумулятор

Внешняя панель

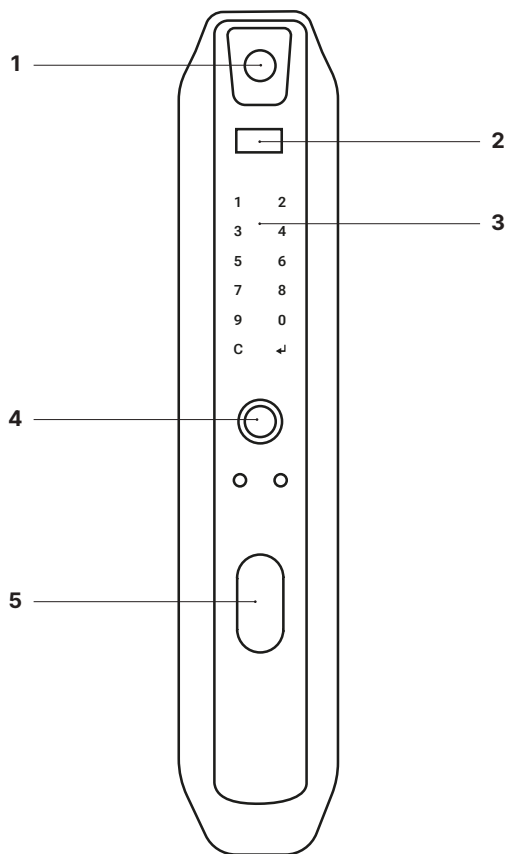

Часть панели под
крышкой замочной
скважины

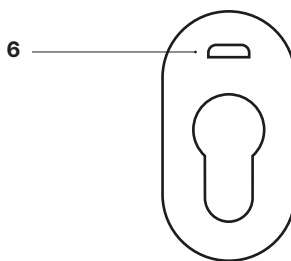

1. Камера
2. Дисплей
3. Кодовая панель
4. Сканер отпечатка пальца
5. Крышка замочной скважины
6. Порт USB для экстренной подзарядки

Внутренняя панель

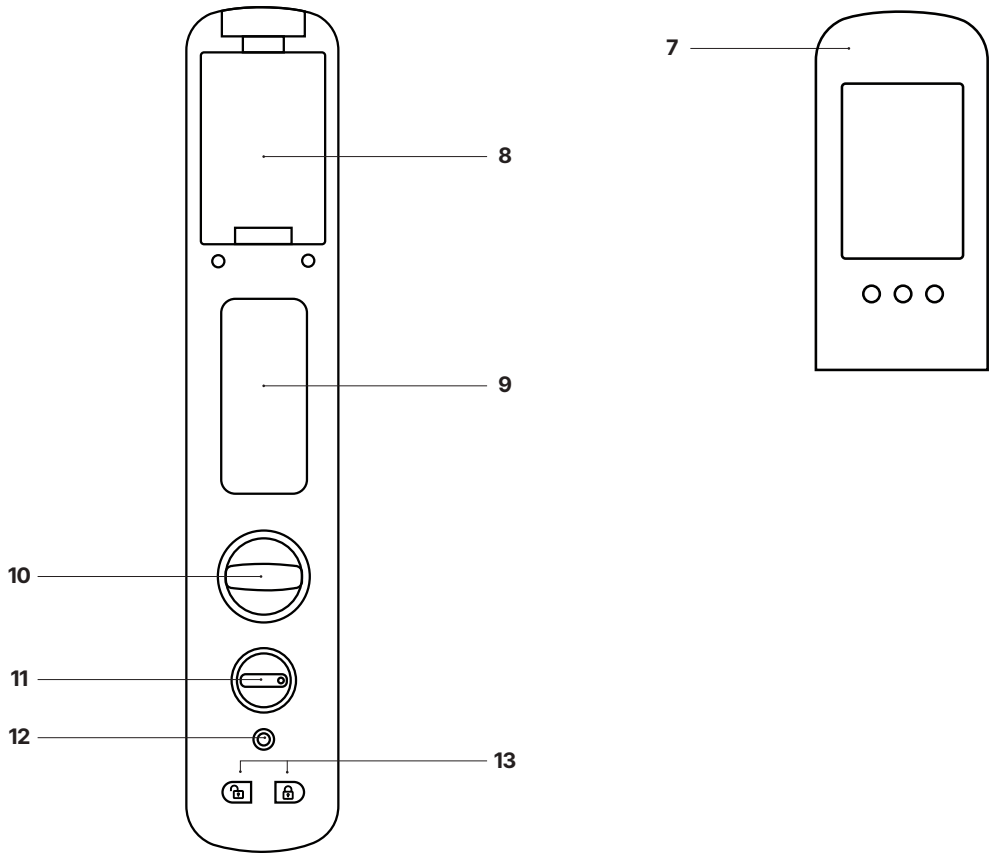

- 7. Крышка аккумулятора
- 8. Аккумулятор
- 9. Ручка
- 10. Вертушок запираения двери
- 11. Ночная задвижка
- 12. Фиксированный винт
- 13. Кнопка вкл/выкл

Подготовка к установке

Установка замка в дверное полотно предполагает сверление отверстий и изменение конструктива двери. Во многих случаях это действие необратимое и после монтажа замка, дверь не может быть приведена в исходное состояние.

Шаг 1

Проверьте работоспособность замка

Проверьте работоспособность замка, для этого установите аккумулятор в отсек внутренней ручки и соедините накладку проводом с разъемом, при этом кодонборная панель должна на несколько секунд подсветиться и сработать звуковой сигнал.

Загрузите приложение Tuva на ваш смартфон. Пройдите регистрацию и добавьте замок к себе в приложение (описание этого вы найдете на стр. 26). Это необходимо для проверки работоспособности замка во время и после установки его на дверное полотно. После окончания работ вы сможете сбросить замок на заводские установки или передать замок новому администратору.

Не извлекайте батарею во время настройки.

Шаг 2

Проверьте направление открывания двери

Данный замок может быть установлен на двери с 4 направлениями открывания: наружное левое, внутреннее левое, наружное правое, внутреннее правое.

Перед монтажом накладок и врезкой замка в дверное полотно, обязательно убедитесь, что габариты накладок замка и врезной части соответствуют размерам и конфигурации дверного полотна и дверной коробки. Накладки замка не мешают свободному открытию/закрытию двери, длина квадрата и стяжных болтов соответствуют толщине двери, врезная часть имеет нужную глубину.

Если у вас возникли сомнения, обратитесь к квалифицированному специалисту по установке.

Левосторонние двери

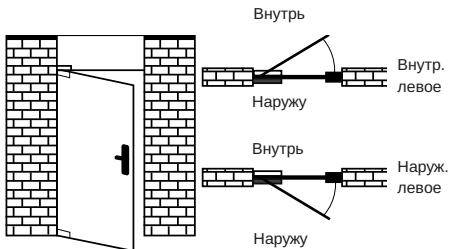

Правосторонние двери

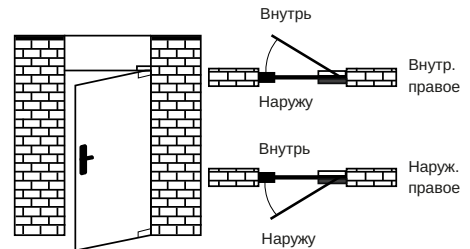

Шаг 3

Изменение сторонности защелки

Скос защелки должен быть направлен в сторону закрытия двери. Вы можете изменить сторонность защелки в соответствии с конфигурацией вашей двери. Для этого:

1. Подвиньте переключатель в сторону, верхняя часть переключателя опустится вниз.
2. Защелка должна выдвинуться.
3. Поверните защелку на 180 градусов для смены направления.

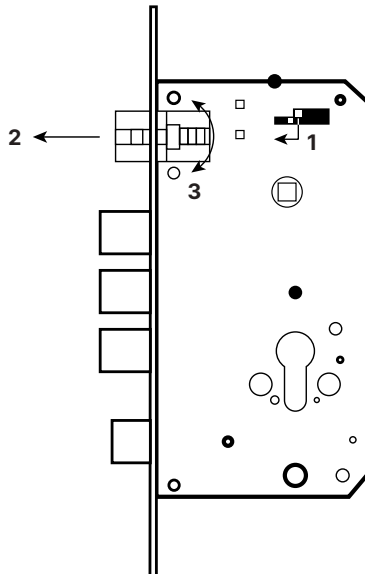

Шаги установки

Шаг 1

Используйте установочный шаблон, чтобы просверлить нужные отверстия и вмонтировать замок в дверь.

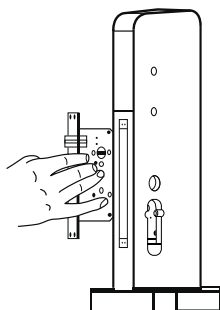

Шаг 2

Закрепите замок и ответную планку с помощью винтов крепления.

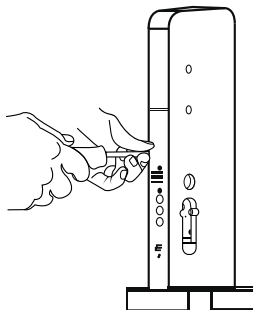

Шаг 3

Установите и закрепите цилиндр винтами. Убедитесь, что металлический шток выпирает на 18-29 мм (как показано на рисунке). При необходимости, отрежьте лишнюю длину.

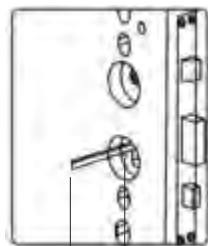

Выпираание
18-20 мм

Шаг 4

Открутите винты крепления внутренней панели. Снимите заднюю крышку и достаньте шток ночной задвижки из транспортировочного положения.

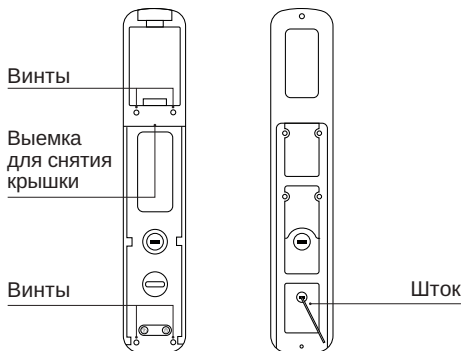

Шаг 5

Установите силиконовые прокладки на внутреннюю планку и внешнюю ручку. Закрепите винтовые стяжки на наружной панели по обеим сторонам от отверстия под цилиндр. Установите наружную панель с помощью резьбовых втулок. Зафиксируйте болтами с помощью планки с внутренней стороны двери.

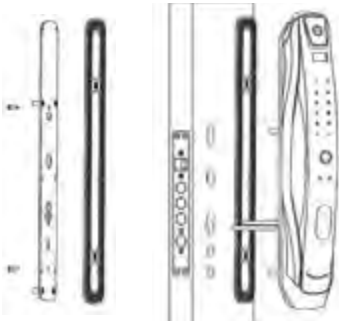

Шаг 6

Вставьте соединительный кабель в соответствующее отверстие на внутренней панели. Установите шток ночной задвижки в вертикальный паз корпуса замка. Закрепите внутреннюю панель с помощью винтов к планке.

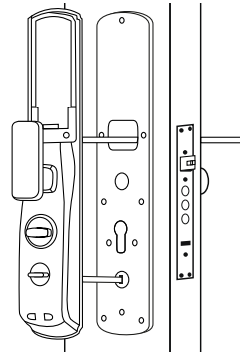

Шаг 7

Установите аккумулятор и крышку батарейного отсека.

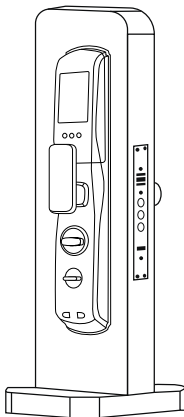

Шаг 8

Проверьте работу внутренней и внешней ручек, механического ключа, а также работу цифровой панели.

Способы открывания замка снаружи

Данная модель замка является автоматической: при срабатывании функции отпираания ригеля начнут движение в сторону открытия самостоятельно. Необходимо дожидаться полного открытия ригелей и голосового сообщения «Дверь открыта» прежде чем толкать/тянуть дверь. В противном случае, излишнее механическое воздействие может спровоцировать нарушение геометрии замка и, как следствие, его некорректную работу в дальнейшем.

Картой

1. Поместите зарегистрированную карту на считыватель .
2. Услышав голосовое сообщение «Дверь открыта» потяните/толкните дверь.



1 Считыватель брелока

Отпечатком пальца

1. Поместите зарегистрированный палец на сенсор отпечатка пальца.
2. Услышав голосовое сообщение «Дверь открыта» потяните/толкните дверь.

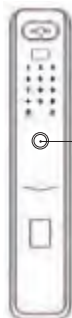

1 Сканер отпечатка пальца

PIN-кодом

1. Коснитесь области ввода цифр, чтобы подсветить клавиатуру.
2. Введите зарегистрированный PIN-код и подтвердите клавишей #.
3. Услышав голосовое сообщение «Дверь открыта» потяните/толкните дверь.



- 1 Клавиатура
- 2 Введите PIN-код

Механическим ключом

1. Вставьте механический ключ в замочную скважину.
2. Поверните его против часовой стрелки.

Способы открывания замка изнутри

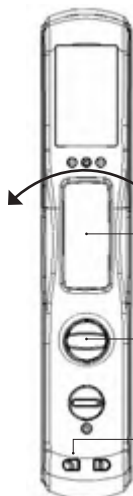

Ручкой (№ 1)

Поверните ручку по часовой/против часовой стрелки (в зависимости от сторонности открывания двери).

Вертушкой (№2)

Поверните вертушку по часовой/против часовой стрелки (в зависимости от сторонности открывания двери).

Кнопкой (№ 3)

Нажмите на кнопку открытия замка.

Способы закрытия замка

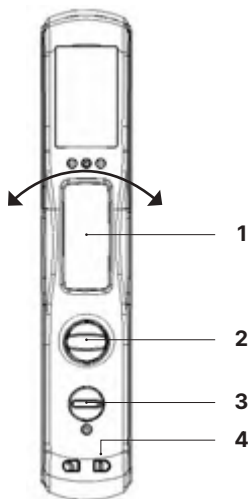

Автоматически

При закрывании двери ригели задвигаются автоматически.

Ручкой (№ 1)

Поверните ручку по часовой/против часовой стрелки (в зависимости от сторонности открывания двери).

Вертушкой (№2)

Поверните вертушку по часовой/против часовой стрелки (в зависимости от сторонности открывания двери).

Ночной задвижкой (№3)

После запираения двери поверните вертушку в горизонтальное положение. В этом случае открытие с помощью ручки становится невозможно.

Кнопкой (№ 4)

Нажмите на кнопку закрытия замка.

Механическим ключом

Вставьте механический ключ в замочную скважину. Поверните его по часовой стрелке.





Сценарии программирования замка

Возврат до заводских настроек

Возврат до заводских настроек с наружной панели подробно описан на стр. 23.

Возврат до заводских настроек с внутренней панели:

1. Нажмите и удерживайте на внутренней панели кнопку запираения .
2. Вытащите аккумулятор.
3. Вставьте аккумулятор.
4. Услышите звук «Операция выполнена».
5. Отпускайте кнопку запираения .

Вход в управление функциями дверного замка

При первом входе или после сброса администратора:

1. Коснитесь области цифровой панели, чтобы загорелся экран.
2. Нажмите по порядку * 1 # , затем введите пароль по умолчанию 123456#, чтобы войти в меню управления функциями дверного замка.
3. Следуйте по подсказкам голосового меню либо выберете нужную настройку в руководстве по эксплуатации.

При наличии администратора:

1. Коснитесь области цифровой панели, чтобы загорелся экран.
2. Нажмите по порядку * 1 # , введите данные администратора (код, карта, отпечаток). Если вы входите по коду - нажмите #.
3. Следуйте по подсказкам голосового меню либо выберете нужную настройку в руководстве по эксплуатации.

Введите информацию об администраторе

1. Нажмите * 1 #.
2. Введите данные администратора.

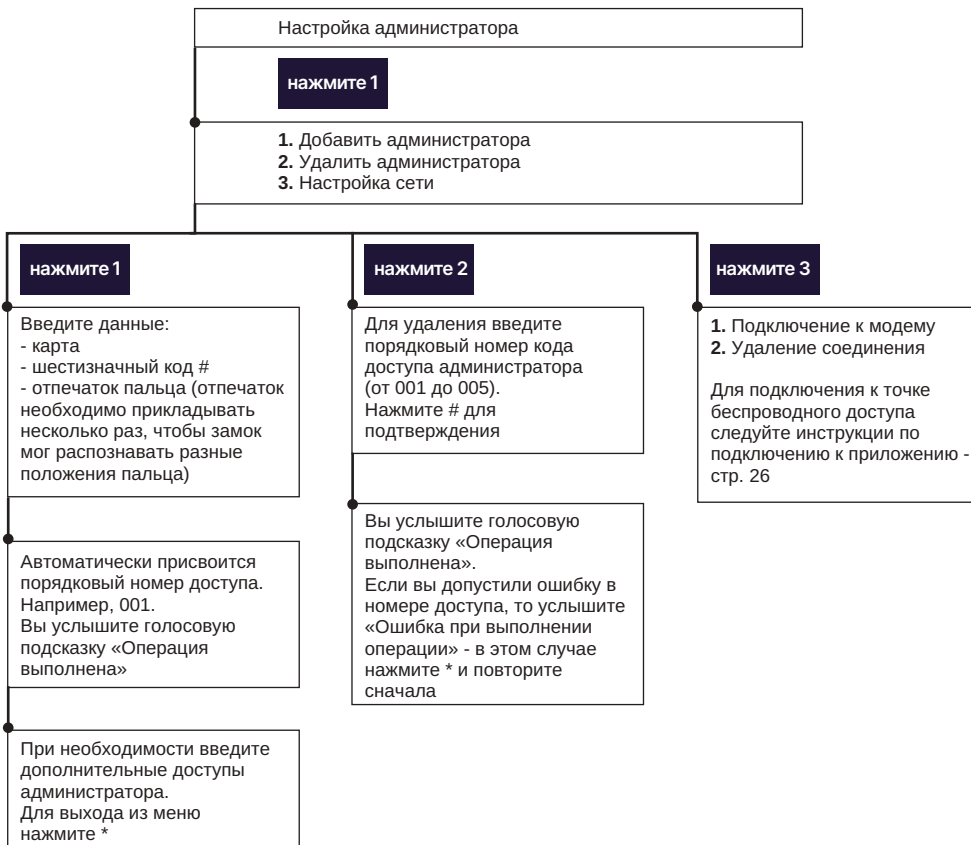

Введите информацию о пользователе

1. Нажмите * 1 #.
2. Введите данные администратора.

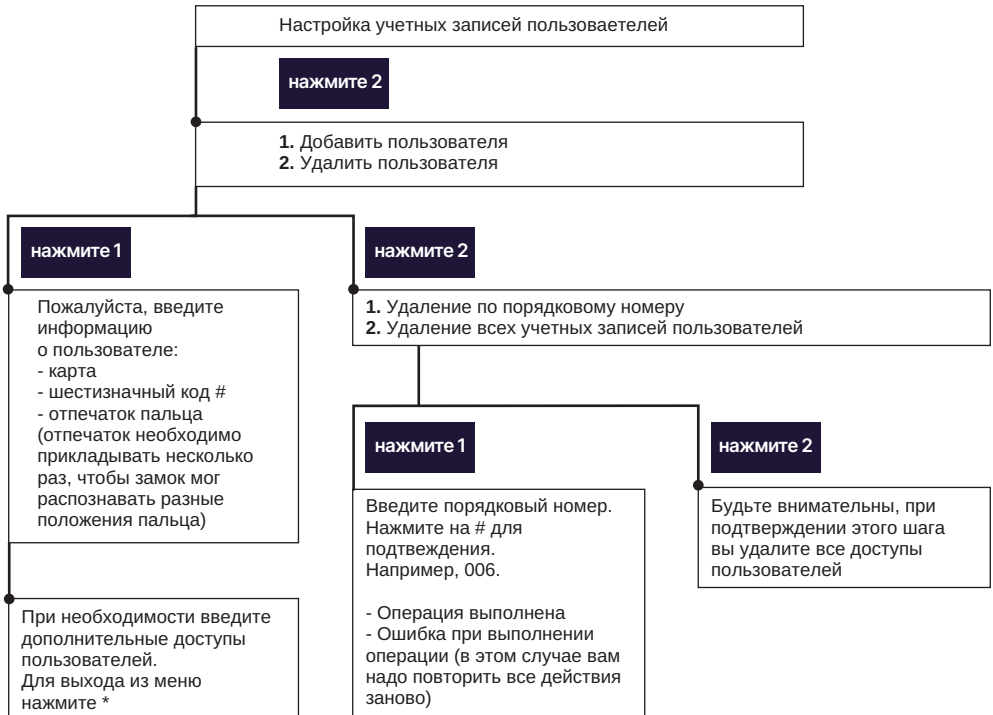

Установка времени и числа

1. Нажмите * 1 #.
2. Введите данные администратора.
3. Нажмите 3.

Настройка времени
нажмите 1
Введите дату и время в формате: Дата: гг : мм : дд Время: чч : мм : сс

Языковые настройки

1. Нажмите * 1 #.
2. Введите данные администратора.
3. Нажмите 3.

Языковые настройки
нажмите 2
1. Русский 2. Китайский

Настройки громкости

1. Нажмите * 1 #.
2. Введите данные администратора.
3. Нажмите 3.

Регулирование громкости
нажмите 3
2 - Громче 8 - Тише

Настройка времени закрытия замка

1. Нажмите * 1 #.
2. Введите данные администратора.
3. Нажмите 3.

Настройка закрытия замка
нажмите 4
Время запираения замка. Вы можете настроить время, через которое ригеля замка начнут закрываться. По умолчанию стоит 30 секунд. Диапазон времени от 5 до 60 секунд.

Сброс до заводских настроек

1. Нажмите * 1 #.
2. Введите данные администратора.

Заводские настройки
нажмите 4
Заводские настройки. Нажмите на # для подтверждения. Внимание! При подтверждении этой операции вы удалите все настройки доступов пользователей и администраторов.

Просмотр данных об открытии замка

1. Нажмите * 1 #.
2. Введите данные администратора.

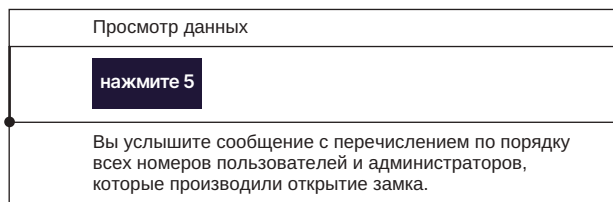

Настройка работы двигателя

1. Нажмите * 888 #
2. Введите данные администратора.

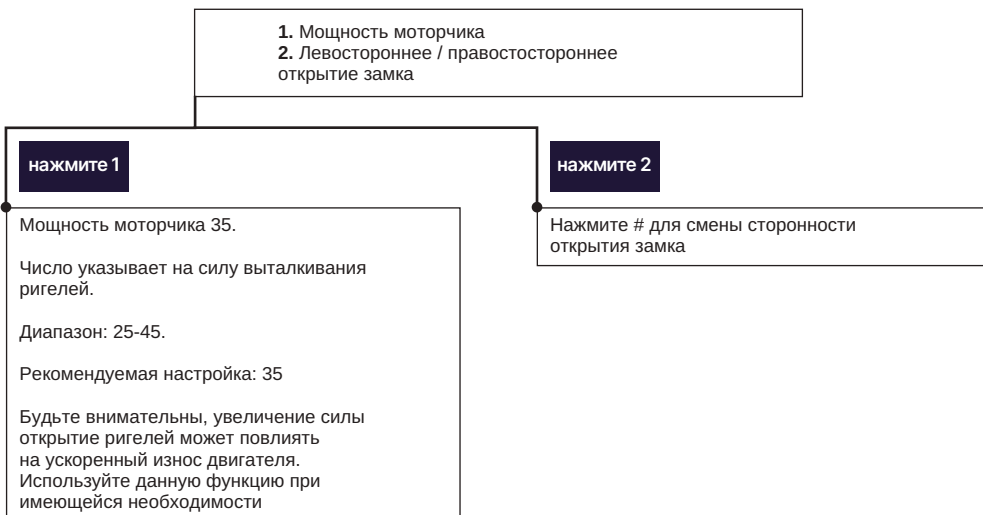

Зарядка замка

В замке предусмотрено **два типа зарядки: плановый и экстренный.**

В плановом режиме необходимо извлечь из внутренней ручки аккумулятор и поставить его на зарядку с помощью шнура с разъемом micro USB.

Обратите внимание, что в данном случае открытие и закрытие возможно только с помощью механических ручек, вертушков и ключа.

В экстренном режиме (если замок разряжен, а вы находитесь снаружи) вам необходимо со стороны наружной ручки с помощью шнура с разъемом micro USB обеспечить поступление энергии в течение 15 минут.

Внимание! *Запрещается подвергать батарею нагреванию и воздействию прямых солнечных лучей. Если вы обнаружите, что батарея протекает или деформируется, немедленно прекратите ее использование.*

Добавление замка в приложение Tuuya (Smart Life)*

Шаг 1 Регистрация пользователя Tuuya (Smart Life)

Скачайте и установите приложение Tuuya (Smart Life) на ваш смартфон. После установки приложения, необходимо пройти регистрацию пользователя. Регистрация пользователя Tuuya (Smart Life) доступна по электронной почте и номеру мобильного телефона.

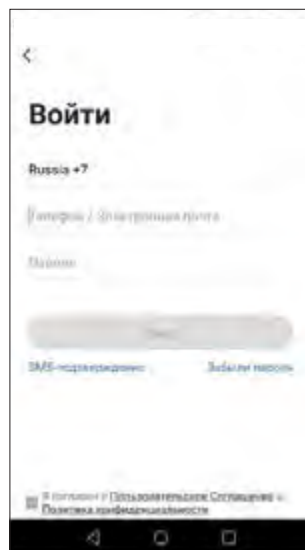
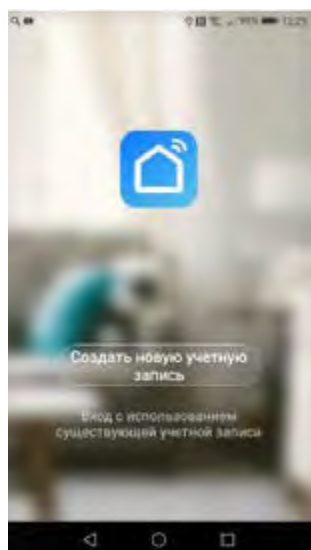

Внимание! При регистрации указывайте реально работающие электронные почты, так как на них придет обратный запрос подтверждения в виде ответа на электронную почту.

* инструкция имеет общий характер и служит для ознакомления с принципами программирования и пользования оборудованием Tuuya (Smart Life). Некоторые пункты и изображения могут не соответствовать приобретенной вами модели. Если вы не можете сами разобраться, рекомендуем связаться с нашими специалистами. Все контакты доступны на www.smartnova.online

Шаг 3 Подключение устройства

1. Для подключения устройства к сети wi-fi выберите подходящую точку wi-fi с частотой 2.4 Ghz, к которой у вас есть доступ.
2. Перейдите по кнопке «Убедитесь, что индикатор мигает быстро».
3. Выберите состояние светового индикатора AP.
4. На циферблате замка зайдите в настройки: *1# доступ администратора, нажмите 1, затем 3. Вы перешли в меню настройки wi-fi подключения.
5. Подключите телефон к точке доступа телефона.





Функции приложения

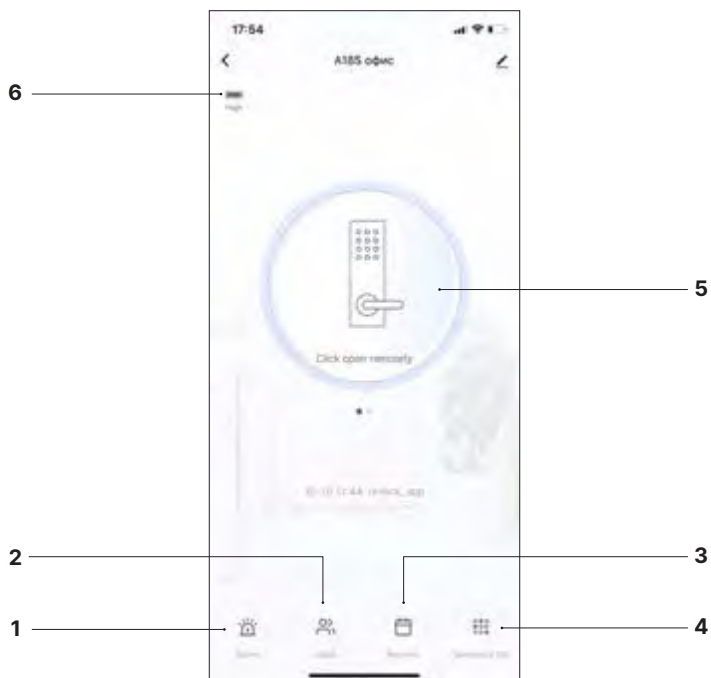

1. Просмотр вызовов и тревожных сообщений
2. Добавление пользователей
3. Просмотр истории открытий замка
4. Генерация пароля
5. Удаленное открытие замка
6. Уровень заряда замка

Удаленное открытие замка

Для удаленного открытия замка необходимо находиться в одной wi-fi сети с замком. Запрос удаленного открытия делается с помощью значка «🔔». В приложение приходит запрос открытия, которое вы можете подтвердить или удалить.

Устранение неисправностей

Неисправность

Решение

**Батареи установлены,
но нет питания**

1. Проверьте, правильно ли установлены батарейки.
2. Вытащите кабель, и подключите правильно.
3. Если обнаружен изогнутый контакт в месте подключения, выпрямите и подключите.

**Замок не открывается
по отпечатку пальца**

1. Проверьте работу сканера, прикладывая отпечаток в таком же положении, как и добавляли.
2. Передобавьте отпечаток пальца по инструкции.
3. Сбросьте до заводских настроек.

Ручка замка не работает

1. Проверьте, установлен ли квадрат.
2. Установите ручку в соответствии с инструкцией.
3. Отрегулируйте просверленные отверстия в соответствии с установочным шаблоном.
4. Если ручку удалось начать вращать плавно, затяните соединительные винты с равномерным усилием.

**Ригель защелки не
выдвигается**

1. Закройте дверь правильно.
2. Проверьте дверной зазор между замком и ответной планкой.

Цифровая панель автоматически мигает

1. Вытащите кабель, и подключите правильно.
2. Проверьте, правильно ли вставлены батарейки.
3. Сбросьте до заводских настроек.

Нет звука

1. Войдите в меню программирования, и поставьте самую высокую громкость.
2. Необходимо поменять динамик. Обратитесь к менеджеру.

Если вашей неисправности нет в списке или предложенное решение не помогает – звоните **по номеру тел. 8 (800) 700-06-76**, пишите **на почту cs@smartnova.online**. Полный список контактов вы можете найти, наведя камеру на QR-код:



Контакты

Гарантийный талон | Morgan Secret SN-V8U

Внимание! Заполнять необходимо печатными буквами.

ФИО покупателя _____

Адрес _____

Телефон _____

Серийный номер (при наличии) _____

Дата покупки

--	--

день

--	--

месяц

--	--

год

Дата установки

--	--

день

--	--

месяц

--	--

год



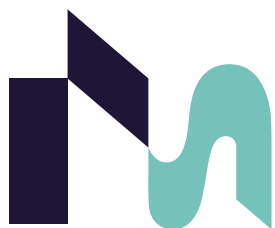

MORGAN SECRET

Умные системы безопасности

 smartnova.online

 8 (800) 700-06-76